

Artykuł  
Artikel  
Артикул  
Article

Opis  
Beschreibung  
Название  
Description

Pakowanie  
Verpackung  
Упаковка  
Packing

## MW

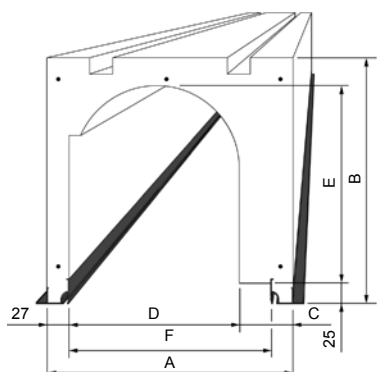

Skrzynka nadprożowa ROKA-THERM-C  
Sturz-Rollladenkasten ROKA-THERM-C  
Внутрстенный короб ROKA-THERM-C  
Lintel box ROKA-THERM-C

|         | A [mm] | B [mm] | C [mm] | D [mm] | E [mm] | F [mm] |
|---------|--------|--------|--------|--------|--------|--------|
| MW/24   | 240    | 250    | 33     | 180    | 191    | 186    |
| MW/30   | 300    | 300    | 41     | 232    | 241    | 246    |
| MW/36,5 | 365    | 300    | 72     | 266    | 241    | 311    |

m  
m  
m  
m

6  
6  
6

System SKN

## KS

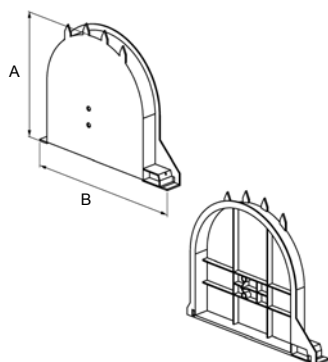

Pokrywa boczna skrzynki nadprożowej ROKA-THERM-C  
Blendenkappen ROKA-THERM-C  
Боковая крышка внутрстенного короба ROKA-THERM-C  
End cap for lintel box ROKA-THERM-C

|       | A [mm] | B [mm] |
|-------|--------|--------|
| KS/24 | 216    | 180    |
| KS/30 | 266    | 232    |
| KS/36 | 266    | 266    |

para  
Paar  
пар  
pair

1  
1  
1

System SKN

## AM

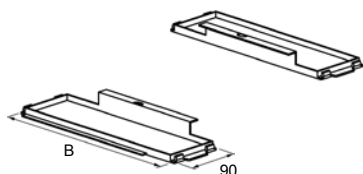

Podstawa skrzynki nadprożowej ROKA-THERM-C  
Auflagemodul ROKA-THERM-C  
Основание внутрстенного короба ROKA-THERM-C  
Basis for lintel box ROKA-THERM-C

|       | B [mm] |
|-------|--------|
| AM/24 | 198    |
| AM/30 | 291    |
| AM/36 | 322    |

para  
Paar  
пар  
pair

1  
1  
1

System SKN

Artykuł  
Artikel  
Артикул  
Article

Opis  
Beschreibung  
Название  
Description

Pakowanie  
Verpackung  
Упаковка  
Packing

## SAD

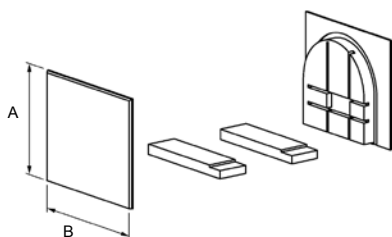

Zestaw izolacyjny ROKA-THERM-C  
Dämmung Set ROKA-THERM-C  
Изолирующий состав ROKA-THERM-C  
Insulation set ROKA-THERM-C

|        | A [mm] | B [mm] |
|--------|--------|--------|
| SAD/24 | 250    | 223    |
| SAD/30 | 300    | 293    |
| SAD/36 | 300    | 355    |

kpl.  
Satz  
компл.  
set

5  
5  
5

System SKN

## KM

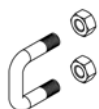

Obejma mocująca  
Befestigungsklemme  
Монтажный кронштейн  
Mounting clamp

KM - stosowana z pokrywą boczną KS  
- verwendet mit KS Blendenkappen  
- применяется с боковой крышкой KS  
- used with KS end cap

kpl.  
Satz  
компл.  
set

50

System SKN

## RFVP

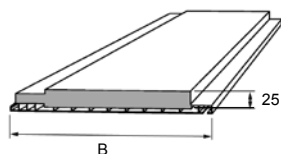

Pokrywa rewizyjna ROKA - FLEX VARIO - PLUS  
Revisionsklappe ROKA - FLEX VARIO - PLUS  
Ревизионная крышка ROKA - FLEX VARIO - PLUS  
Revision flap ROKA - FLEX VARIO - PLUS

|            | B [mm] |
|------------|--------|
| RFVP/135/x | 135    |
| RFVP/195/x | 195    |
| RFVP/255/x | 255    |

| Kod    | Kolor: | Farbe: | Цвет: | Colour: |
|--------|--------|--------|-------|---------|
| x = 02 | biały  | weiß   | белый | white   |

m  
m  
m  
m

6  
6  
6

System SKN

## C70

NEW

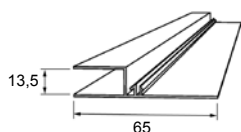

Profil łączący  
Adapterprofil  
Профиль соединяющий  
Connecting profile

C70/x - stosowany z pokrywą rewizyjną RFVP  
- verwendet mit RFVP Revisionsklappe  
- применяется с ревизионной крышкой RFVP  
- used with RFVP flap for lintel box

| Kod    | Kolor: | Farbe: | Цвет: | Colour: |
|--------|--------|--------|-------|---------|
| x = 02 | biały  | weiß   | белый | white   |

m  
m  
m  
m

6

System SKN

Artykuł  
Artikel  
Артикул  
Article

Opis  
Beschreibung  
Название  
Description

Pakowanie  
Verpackung  
Упаковка  
Packing

## LAP 30

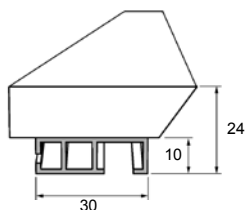

**Profil ościeżnicowy do bocznego maskowania pokrywy rewizyjnej**  
**Leibungsanschlußprofil**  
**Профиль притолочный для боковой маскировки ревизионной крышки**  
**Frame profile for lateral masking of revision flap**

**LAP30/x**

- stosowany z profilem zatrzaskowym KP
- verwendet mit Klipsprofil KP
- применяется с профилем защелочный KP
- used with snap profile KP

| Kod    | Kolor: | Farbe: | Цвет: | Colour: |
|--------|--------|--------|-------|---------|
| x = 02 | biały  | weiß   | белый | white   |

System SKN

m  
m  
m  
m

6

## KP

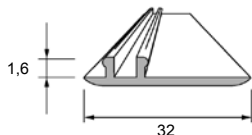

**Profil zatrzaskowy maskujący**  
**Klipsprofil**  
**Профиль маскировочный защелочный**  
**Aluminium snap profile, masking**

**KP/x**

- stosowany z profilem ościeżnicowym LAP 30
- verwendet mit Rahmenprofil LAP 30
- применяется с профилем LAP 30
- used with Lap 30 frame profile

| Kod    | Kolor: | Farbe: | Цвет: | Colour: |
|--------|--------|--------|-------|---------|
| x = 02 | biały  | weiß   | белый | white   |

System SKN

m  
m  
m  
m

6

## SD

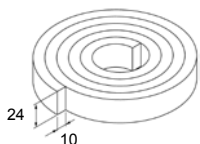

**Uszczelka do profilu C70**  
**Dichtung für C70 Profil**  
**Прокладка для профиля C70**  
**Seal for the profile C70**

**SD**

- rolka z 12 metrami uszczelki do doszczelnienia profilu typu C70
- Rolle mit 12 m Dichtung zur Abdichtung des C70 Profils
- ролик с 12 метрами прокладки для уплотнения профиля типа C70
- 12 m rolls of gasket to seal up the C70 profile

System SKN

szt.  
St.  
шт  
pcs

1

## DL



**Uszczelka zamykająca**  
**Dichtungslippe**  
**Замыкающая прокладка**  
**Closing seal**

**DL/x**

- stosowana ze skrzynką MW
- verwendet mit MW Kasten
- применяется с коробом MW
- used with MW shutter box

| Kod    | Kolor: | Farbe:  | Цвет:  | Colour: |
|--------|--------|---------|--------|---------|
| x = 20 | czarny | schwarz | чёрный | black   |

System SKN

m  
m  
m  
m

6

Artykuł  
Artikel  
Артикул  
Article

Opis  
Beschreibung  
Название  
Description

Pakowanie  
Verpackung  
Упаковка  
Packing

## ESM 30

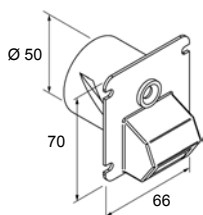

Prowadnica taśmy  
Gurtführung  
Направляющая ленты  
Strap

**ESM30/x**

- z uszczelką, średnica montażowa Ø50
- mit Dichtung, Einbaudurchmesser Ø50
- с прокладкой, монтажный диаметр Ø50
- with seal, mounting diameter Ø50

| Kod    | Kolor: | Farbe: | Цвет: | Colour: |
|--------|--------|--------|-------|---------|
| x = 02 | biały  | weiß   | белый | white   |

System SKN

szt.  
St.  
шт  
pcs

1

## ESM 40 Plus

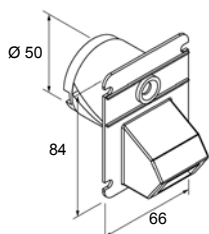

Prowadnica taśmy  
Gurtführung  
Направляющая ленты  
Strap

**ESM40Plus/x**

- z uszczelką, średnica montażowa Ø50
- mit Dichtung, Einbaudurchmesser Ø50
- с прокладкой, монтажный диаметр Ø50
- with seal, mounting diameter Ø50

| Kod    | Kolor: | Farbe: | Цвет: | Colour: |
|--------|--------|--------|-------|---------|
| x = 02 | biały  | weiß   | белый | white   |

System SKN

szt.  
St.  
шт  
pcs

1

## VA 15

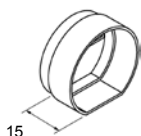

Przedłużacz  
Verlängerung  
Удлинитель  
Extension

**VA15**

- stosowany z ESM 40 Plus
- verwendet mit ESM 40 Plus
- применяется с ESM 40 Plus
- used with ESM 40 Plus

System SKN

szt.  
St.  
шт  
pcs

10

## PTN 22

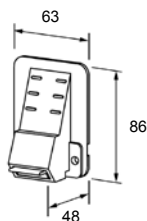

Prowadnica taśmy 22 mm  
Gurtführung 22 mm  
Направляющая ленты 22 мм  
Strap 22 mm

**PTN22/x**

- prowadnica taśmy (paska) 22 mm z uszczelką szczotkową do montażu zewnętrznego
- Gurtführung 22 mm mit Bürstendichtung für die Außenmontage
- направляющая ленты 22 мм со щеточной прокладкой для наружного монтажа
- strap with brush for external installation

| Kod    | Kolor: | Farbe: | Цвет: | Colour: |
|--------|--------|--------|-------|---------|
| x = 02 | biały  | weiß   | белый | white   |

System SKN

szt.  
St.  
шт  
pcs

10

Artykuł  
Artikel  
Артикул  
Article

Opis  
Beschreibung  
Название  
Description

Pakowanie  
Verpackung  
Упаковка  
Packing

## EVS

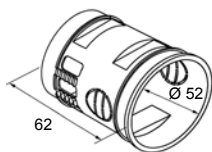

Rozdzielacz elektryczny  
Elektroverteiler  
Электрораздатчик  
Electrical divider

EVS

szt.  
St.  
шт  
pcs

1

System SKN

## D-EVS

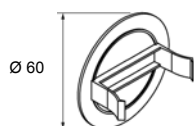

Pokrywa  
Revisions-Deckel  
Крышка  
Cover

D-EVS/x

- stosowana z EVS
- verwendet mit EVS
- применяется с EVS
- used with EVS

| Kod    | Kolor: | Farbe: | Цвет: | Colour: |
|--------|--------|--------|-------|---------|
| x = 02 | biały  | weiß   | белый | white   |

szt.  
St.  
шт  
pcs

5

System SKN

## ESM VARIO

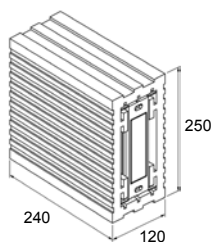

Skrzynka podtynkowa zwiijacza taśmy  
Unterputz Rollladengurtkasten  
Подштукатурная коробка для кассеты для ленты  
Under plaster box for strap coiler

ESMVARIO

- stosowana z PTZW 6/A
- verwendet mit PTZW 6/A
- применяется с PTZW 6/A
- used with PTZW 6/A

szt.  
St.  
шт  
pcs

1

System SKN

## PTZW 6/A

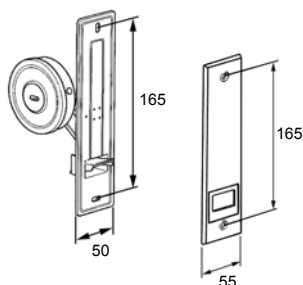

Zwijacz taśmy 22 mm podtynkowy  
Einlasswickler 22 mm, Unterputz  
Кассета для ленты 22 мм внутрстенная  
Under plaster strap coiler 22 mm

PTZW6/A/x

- o pojemności maks. do 6 m, stosowany z ESM VARIO
- Aufnahmefähigkeit max. bis 6 m, verwendet mit ESM VARIO
- с макс. вместимостью до 6 м, применяется с ESM VARIO
- max. capacity 6 m, for ESM VARIO

| Kod    | Kolor: | Farbe: | Цвет: | Colour: |
|--------|--------|--------|-------|---------|
| x = 02 | biały  | weiß   | белый | white   |

кпл.  
Satz  
компл.  
set

25

System SKN

Artykuł  
Artikel  
Артикул  
Article

Opis  
Beschreibung  
Название  
Description

Pakowanie  
Verpackung  
Упаковка  
Packing

## PTZW 6

Zwijacz taśmy 22 mm podtynkowy  
Einlasswickler 22 mm, Unterputz  
Кассета для ленты 22 мм внутрстенная  
Under plaster strap coiler 22 mm

PTZW6/x

- o pojemności maks. do 6 m
- Aufnahmefähigkeit max. bis 6 m
- с макс. вместимостью до 6 м
- max. capacity 6 m

| Kod    | Kolor: | Farbe: | Цвет: | Colour: |
|--------|--------|--------|-------|---------|
| x = 02 | biały  | weiß   | белый | white   |

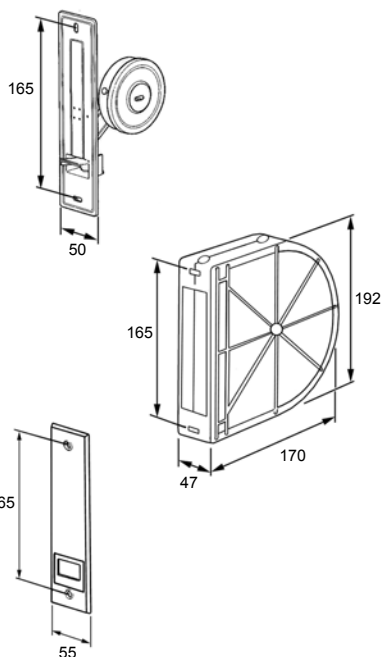

System SKN

kpl.  
Satz  
компл.  
set

25

## PDPL 25

Podpora łożyska z łożyskiem  
Lagerstütze mit Lager  
Подставка подшипника с подшипником  
Bracket with ball bearing

PDPL25

- podpora prosta z łożyskiem Ø 40 mm
- einfache Lagerstütze mit Ø 40 mm Lager
- подставка подшипника простая с подшипником Ø 40 мм
- simple bracket with ball bearing Ø 40 mm

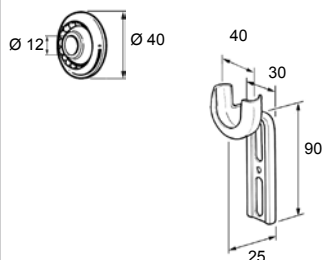

System SKN

kpl.  
Satz  
компл.  
set

10

## PDPL 80

Podpora łożyska z łożyskiem  
Lagerstütze mit Lager  
Подставка подшипника с подшипником  
Bracket with ball bearing

PDPL80

- podpora kątowa z łożyskiem Ø 40 mm
- winklige Lagerstütze mit Ø 40 mm Lager
- подставка подшипника угловая с подшипником Ø 40 мм
- angular bracket with ball bearing Ø 40 mm

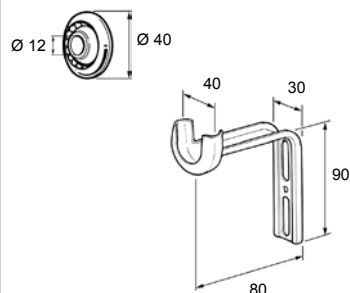

System SKN

kpl.  
Satz  
компл.  
set

10

Artykuł  
Artikel  
Артикул  
Article

Opis  
Beschreibung  
Название  
Description

Pakowanie  
Verpackung  
Упаковка  
Packing

## PDP/A

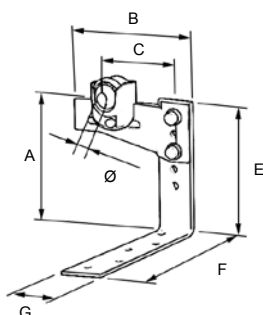

Element podziału (przestawny) z dwoma łożyskami Ø 42 mm  
Doppelblocklager verstellbar mit zwei Kugellagern Ø 42 mm  
Элемент раздела (переставной) с двумя подшипниками Ø 42 мм  
Dividing element with two ball bearings Ø 42 mm

| A [mm]   | B [mm] | C [mm]   | E [mm] | F [mm] | G [mm] | Ø [mm] |
|----------|--------|----------|--------|--------|--------|--------|
| 97 - 179 | 158    | 52 - 113 | 154    | 191    | 40     | 12     |

kpl.  
Satz  
компл.  
set

10

System SKN

## KNOS

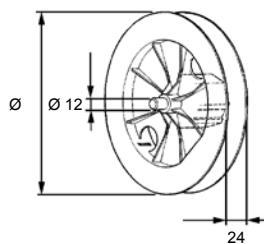

Koło nawojowe z osią stałą i obsadką  
Gurtscheibe mit Kapsel und anstehendem Stift  
Шкив с втулкой и неподвижной осью  
Pulley with cap and steel pivot

### KNOS

- stosowane z rurą SW 60 do skrzynki typu SKN i taśmą (paskiem) 22 mm
- verwendet mit Stahlwelle SW 60, Kasten SKN und Gurt 22 mm
- применяется с валом SW 60 в коробе тип SKN и лентой 22 мм
- used with octagonal reel SW 60, lintel box SKN and strap 22 mm

|             | Ø [mm] |
|-------------|--------|
| KNOS 601822 | 180    |
| KNOS 602022 | 200    |
| KNOS 602222 | 220    |

szk.  
St.  
шт  
pcs

50

50

50

System SKN

## TS

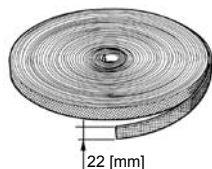

Taśma (pasek)  
Gurt  
Лента  
Strap

### TS22/x

| Kod    | Kolor: | Farbe: | Цвет: | Colour: |
|--------|--------|--------|-------|---------|
| x = 03 | szary  | grau   | серый | grey    |

m  
m  
m  
m

50

System SKN

Artykuł  
Artikel  
Артикул  
Article

Opis  
Beschreibung  
Название  
Description

Pakowanie  
Verpackung  
Упаковка  
Packing

## TR/PVC

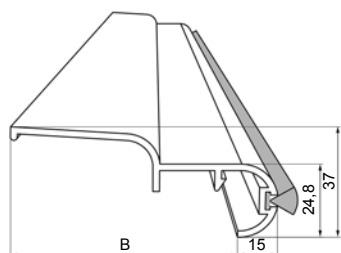

Trawersa PVC ze wspornikiem pokrywy rewizyjnej  
PVC Traverse mit Kragarm der Revisionsklappe  
Траверс ПВХ с кронштейном ревизионной крышки  
PVC Traverse with bracket of flap

|              | B [mm] |
|--------------|--------|
| TR/PVC 80/x  | 80,0   |
| TR/PVC 100/x | 100,0  |

| Kod    | Kolor: | Farbe: | Цвет: | Colour: |
|--------|--------|--------|-------|---------|
| x = 02 | biały  | weiß   | белый | white   |

System SKN

m  
m  
m  
m

6  
6

## TR/AL

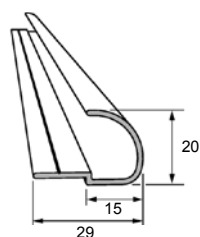

Trawersa aluminiowa  
Aluminium-Traversal  
Траверс алюминиевый  
Aluminium traverse

TR/AL/x

| Kod    | Kolor: | Farbe: | Цвет: | Colour: |
|--------|--------|--------|-------|---------|
| x = 02 | biały  | weiß   | белый | white   |

System SKN

m  
m  
m  
m

6

## WSPR

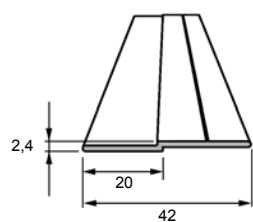

Wsparnik pokrywy rewizyjnej  
Kragarm der Revisionsklappe  
Кронштейн ревизионной крышки  
Bracket of flap

WSPR/x

| Kod    | Kolor: | Farbe: | Цвет: | Colour: |
|--------|--------|--------|-------|---------|
| x = 02 | biały  | weiß   | белый | white   |

System SKN

m  
m  
m  
m

6