

LDG 55/W

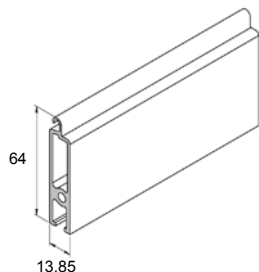

Listwa dolna aluminiowa wzmocniona
Verstärkter Aluminium Endstab
Нижняя алюминиевая планка укрепленная
Reinforced aluminum endslat

LDG55/W/x - do systemu antywłamaniowego, stosowana z PE 55 oraz PPW 80, PPW 90 współpracuje w zestawie z W-LDG 55/W, PW-LDG 55/W, ZA PE 55
- Bestimmt für Einbruchschutzsystem, verwendet mit PE 55 und PPW 80, PPW 90 kompatibel im Set mit W-LDG 55/W, PW-LDG 55/W und ZA PE 55
- для противовзломной системы, применяется с PE 55 и PPW 80, PPW 90 сотрудничает в составе с W-LDG 55/W, PW-LDG 55/W и ZA PE 55
- designed for anti-burglar system, used with PE 55 and PPW 80, PPW 90, cooperates in set with W-LDG 55/W, PW-LDG 55/W and ZA PE 55

Kod	Kolor:	Farbe:	Цвет:	Colour:
x = 00	nielakierowany	unlackiert	некрашенный	mill finish
x = 02*	biały	weiß	белый	white
x = 03*	szary	grau	серый	grey
x = 05*	beżowy	hellbeige	бежевый	beige
x = 08*	ciemnobrązowy	dunkelbraun	тёмно-коричневый	dark brown
x = 09*	brązowy	braun	коричневый	brown

* - kolor specjalny - na zamówienie / Sonderfarbe - nur auf Sonderbestellung / специальный цвет - под заказ / extra colour - with extra order

1 x 6
1 x 6
1 x 6
1 x 6
1 x 6
1 x 6

W-LDG 55/W

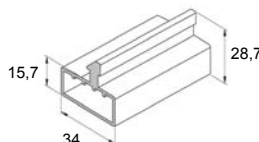

Wzmocnienie listwy dolnej
Verstärkung für Endstab
Укрепление нижней планки
Endslat reinforcement

W-LDG55/W/x - stosowane z LDG 55/W
- verwendet mit LDG 55/W
- применяется с LDG 55/W
- used with LDG 55/W

Kod	Kolor:	Farbe:	Цвет:	Colour:
x = 00	nielakierowany	unlackiert	некрашенный	mill finish
x = 02*	biały	weiß	белый	white
x = 03*	szary	grau	серый	grey
x = 05*	beżowy	hellbeige	бежевый	beige
x = 08*	ciemnobrązowy	dunkelbraun	тёмно-коричневый	dark brown
x = 09*	brązowy	braun	коричневый	brown

* - kolor specjalny - na zamówienie / Sonderfarbe - nur auf Sonderbestellung / специальный цвет - под заказ / extra colour - with extra order

1 m
1 m
1 m
1 m

PW-LDG 55/W

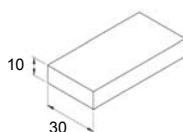

Płaskownik wzmacniający
Verstärkungsstab
Штаба укрепительная
Reinforced flat bar

PW-LDG55/W - stosowany z W-LDG 55/W
- verwendet mit W-LDG 55/W
- применяется с W-LDG 55/W
- used with W-LDG 55/W

1 m
1 m
1 m
1 m

1

ZA PE 55

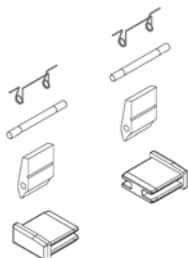

Zespół antywłamaniowy dla profilu PE 55
Einbruchschutzset für PE 55 Profil
Противовзломный состав для профиля PE 55
Anti-burglary set for profile PE 55

ZAPE55/x

- stosowane z LDG 55/W oraz W-LDG 55/W
- verwendet mit LDG 55/W und W-LDG 55/W
- применяется с LDG 55/W и W-LDG 55/W
- used with LDG 55/W and W-LDG 55/W

Kod	Kolor:	Farbe:	Цвет:	Colour:
x = 20	czarny	schwarz	чёрный	black

kpl.
Satz
компл.
set

1

RY

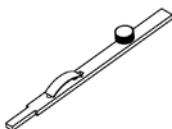

Zasuwka (rygiel)
Riegel
Задвижка - ригель
Bolt

RY

- montaż w listwie dolnej LDG 40, LDG, LDG-E
- für Montage in den Endstäben LDG 40, LDG, LDG-E
- komplet zawiera:
- zasuwka (rygiel) - 1 szt.
- sprężyna płaska - 1 szt.
- wkręt (blokada zasuwki) - 1 szt.
- den Satz bilden:
- Riegel - 1 St.
- Plattenfeder - 1 St.
- Schraube mit Schlitz (Riegelsperre) - 1 St.
- в комплект входят:
- зadвижка - 1 шт
- плоская пружина - 1 шт
- шуруп (блокада задвижки) - 1 шт
- installed in LDG 40, LDG, LDG-E endslats
- the set includes:
- bolt - 1 pcs
- spring - 1 pcs
- screw - 1 pcs

kpl.
Satz
компл.
set

100

RA

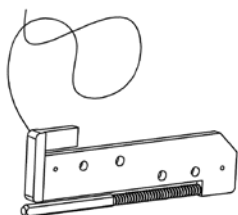

Rygiel automatyczny
Automatischer Riegel
Замок автоматический
Automatic bolt

RA

- stosowany do listwy dolnej:
LDG, LDG-E, LDG 52, LDG 52/OPT
- für Endstäbe:
LDG, LDG-E, LDG 52, LDG 52/OPT
- применяется для нижней планки:
LDG, LDG-E, LDG 52, LDG 52/OPT
- used with:
LDG, LDG-E, LDG 52, LDG 52/OPT endslats

para
Paar
пар
pair

25

ZM ANR

NEW

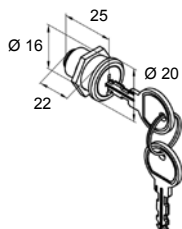

Zamek do ANR
Schloss für NHK
Замок для АРУ
Lock for MO

ZMANR	- komplet zawiera:	zamek	- 1 szt.
		klucz do zamka	- 2 szt.
		nakrętkę mocującą	- 1 szt.
	- den Satz bilden:	Schloß	- 1 St.
		Schlüssel	- 2 St.
		Haltemutter	- 1 St.
	- в комплект входят:	замок	- 1 шт
		ключ для замка	- 2 шт
		предохр. гайка	- 1 шт
	- the set includes:	lock	- 1 pcs
		keys	- 2 pcs
		screw top	- 1 pcs

kpl.
Satz
компл.
set

1

PZMB

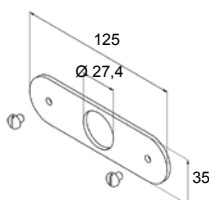

Płytką maskującą zamka baskwilowego ZMB
Deckplatte für Zylinderschloß ZMB
Пластина маскировочная к замку цилиндрическому ZMB
Covering plate for cylinder lock ZMB

PZMB/x	- komplet zawiera:	plytkę maskującą	- 1 szt
		wkręt montażowy zamka	- 2 szt
	- den Satz bilden:	Deckplatte	- 1 St.
		Schrauben zur Schloßmontage	- 2 St.
	- в комплект входят:	пластина маскировочная	- 1 шт
		шуруп монтажный для замка	- 2 шт
	- the set includes:	covering plate	- 1 pcs
		screws	- 2 pcs

Kod	Kolor:	Farbe:	Цвет:	Colour:
x = 00	nielakierowany	unlackiert	некрашенный	mill finish
x = 02	biały	weiß	белый	white
x = 03	szary	grau	серый	grey
x = 05	beżowy	hellbeige	бежевый	beige
x = 08	ciemnobrązowy	dunkelbraun	тёмно-коричневый	dark brown
x = 09	brązowy	braun	коричневый	brown

kpl.
Satz
компл.
set

10
10
10
10
10
10

ZMB

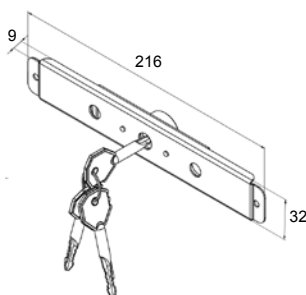

Zamek baskwilowy (nielakierowany)
Zylinderschloß (unlackiert)
Замок цилиндрический (некрашенный)
Cylinder lock (not varnished)

ZMB	- montaż w listwie dolnej: LDG, LDG-E, LDG 52, LDG 52/OPT, LDG/S		
	komplet w składzie:	zamek baskwilowy	- 1 szt.
		klucz do zamka	- 3 szt.
		(max. 3000 kombinacji klucza)	
	- für Montage in Endstäben: LDG, LDG-E, LDG 52, LDG 52/OPT, LDG/S		
	den Satz bilden:	Zylinderschloß	- 1 St.
		Schlüssel	- 3 St.
		(max. 3000 Schlüsselkombinationen)	
	- монтаж в нижней планке: LDG, LDG-E, LDG 52, LDG 52/OPT, LDG/S		
	в комплект входят:	замок цилиндрический	- 1 шт
		ключ для замка	- 3 шт
		(более 3000 версий вкладыша)	
	- installed in: LDG, LDG-E, LDG 52, LDG 52/OPT, LDG/S endslats,		
	the set includes:	lock	- 1 pcs
		keys	- 3 pcs
		(max. 3000 combination of key)	

kpl.
Satz
компл.
set

10

Artykuł
Artikel
Артикул
Article

Opis
Beschreibung
Название
Description

Pakowanie
Verpackung
Упаковка
Packing

KLCB

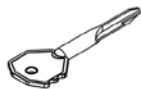

Klucz surówka
Schlüssel
Ключ к замку заготовка
Raw key lock

KLCB

- do zamka baskwilowego ZMB
- verwendet mit Zylinderschloß ZMB
- для замка ZMB
- used with ZMB cylinder lock

szt.
St.
шт
pcs

1

ZMS

Zamek baskwilowy (lakierowany)
Zylinderschloß (lackiert)
Замок цилиндрический (крашеный)
Varnished cylinder lock (varnished)

ZMS/x

- montaż w listwie dolnej: LDG, LDG-E, LDG 52, LDG 52/OPT, LDG/S
komplet zawiera:

zamek baskwilowy	- 1 szt.
klucz do zamka	- 3 szt.
płytkę maskującą	- 1 szt.
wkręty	- 2 szt.

(max. 2300 kombinacji klucza)

- für Montage in Endstäben: LDG, LDG-E, LDG 52, LDG 52/OPT, LDG/S
den Satz bilden:

Zylinderschloß	- 1 St.
Schlüssel	- 3 St.
Deckplatte	- 1 St.
Schraube	- 2 St.

(max. 2300 Schlüsselkombinationen)

- монтаж в нижней планке: LDG, LDG-E, LDG 52, LDG 52/OPT, LDG/S
в комплект входят:

зamek цилиндрический	- 1 шт
ключ для замка	- 3 шт
пластина маскировочная	- 1 шт
шуруп	- 2 шт

(более 2300 версий вкладыша)

- installed in: LDG, LDG-E, LDG 52, LDG 52/OPT, LDG/S endslats
the set includes:

lock	- 1 pcs
keys	- 3 pcs
covering plate	- 1 pcs
screws	- 2 pcs



(max. 3000 combination of key)

kpl.
Satz
компл.
set

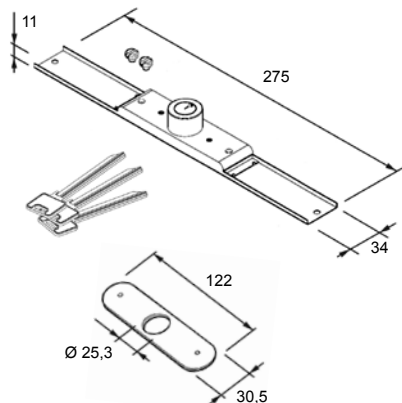
10

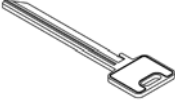

	Kolor:	Farbe:	Цвет:	Colour:
x = 02	biały	weiß	белый	white
x = 03	szary	grau	серый	grey
x = 05	beżowy	hellbeige	бежевый	beige
x = 08	ciemnobrązowy	dunkelbraun	тёмно-коричневый	dark brown
x = 09	brązowy	braun	коричневый	brown

Artykuł Artikel Артикул Article	Opis Beschreibung Название Description	Pakowanie Verpackung Упаковка Packing																
<p>KLCS</p> 	<p>Klucz surówka Schlüssel Ключ к замку заготовка Raw key lock</p> <p>KLCS</p> <ul style="list-style-type: none"> - do zamka baskwilowego ZMS - verwendet mit Zylinderschloß ZMS - для замка ZMS - used with ZMS cylinder lock 	<p>szt. St. шт pcs</p> <p>1</p>																
<p>SAL</p> 	<p>Sztaba aluminiowa do zamka baskwilowego Aluminium-Stange für Zylinderschloß Алюминиевая пластина к замку цилиндрическому Bolt for cylinder lock</p> <p>SAL</p> <ul style="list-style-type: none"> - do zamka baskwilowego ZMS, ZMB - verwendet mit Zylinderschloß ZMS, ZMB - для замка ZMS, ZMB - used with ZMS, ZMB cylinder lock 	<p>m m m m</p> <p>6</p>																
<p>PW</p> 	<p>Pierścień wieszaka blokady Befestigungsring der Hochschiebesicherung Кольцо для вешалки-блокады Ring for security springs</p> <p>PW/40 - stosowany z wieszakiem blokadą PW/60 - verwendet mit Hochschiebesicherung PW/70 - применяется с вешалкой-блокадой - used with security spring</p> <table border="1" data-bbox="625 1554 1369 1877"> <thead> <tr> <th></th> <th>PW/40</th> <th>PW/60</th> <th>PW/70</th> </tr> </thead> <tbody> <tr> <td>do rury SW 40 für Stahlwelle SW 40 для вала SW 40 for reel SW 40</td> <td>Ø 68 mm</td> <td>-</td> <td>-</td> </tr> <tr> <td>do rury SW 60 für Stahlwelle SW 60 для вала SW 60 for reel SW 60</td> <td>-</td> <td>Ø 88 mm</td> <td>-</td> </tr> <tr> <td>do rury SW 70 für Stahlwelle SW 70 для вала SW 70 for reel SW 70</td> <td>-</td> <td>-</td> <td>Ø 98 mm</td> </tr> </tbody> </table>		PW/40	PW/60	PW/70	do rury SW 40 für Stahlwelle SW 40 для вала SW 40 for reel SW 40	Ø 68 mm	-	-	do rury SW 60 für Stahlwelle SW 60 для вала SW 60 for reel SW 60	-	Ø 88 mm	-	do rury SW 70 für Stahlwelle SW 70 для вала SW 70 for reel SW 70	-	-	Ø 98 mm	<p>szt. St. шт pcs</p> <p>100</p>
	PW/40	PW/60	PW/70															
do rury SW 40 für Stahlwelle SW 40 для вала SW 40 for reel SW 40	Ø 68 mm	-	-															
do rury SW 60 für Stahlwelle SW 60 для вала SW 60 for reel SW 60	-	Ø 88 mm	-															
do rury SW 70 für Stahlwelle SW 70 для вала SW 70 for reel SW 70	-	-	Ø 98 mm															

Artykuł
Artikel
Артикул
Article

Opis
Beschreibung
Название
Description

Pakowanie
Verpackung
Упаковка
Packing

WB

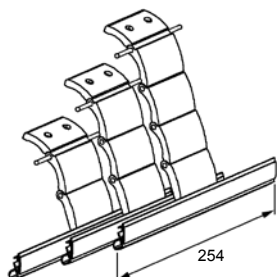

Wieszak blokada
Hochschiebesicherung
Вешалка-блокада
Security spring

WB/M2, WB/M3
WB/D3, WB/D4

	WB/M2	WB/M3
do profili 37 - 52 mm für Profile 37 - 52 mm для профилей 37 - 52 мм for profiles 37 - 52 mm	2-częściowy 2-teilig из 2 элементов 2-elements	3-częściowy 3-teilig из 3 элементов 3-elements

	WB/D3	WB/D4
do profili 55 - 80 mm für Profile 55 - 100 mm для профилей 55 - 100 мм for profiles 55 - 100 mm	3-częściowy 3-teilig из 3 элементов 3-elements	4-częściowy 4-teilig из 4 элементов 4-elements

szt
St.
шт
pcs

10

10

PWL&P

NEW



Pierścień wieszaka Lock&Play Somfy
Hochschiebesicherungsring des Lock&Play Somfy
Кольцо вешалки Lock&Play Somfy
Adapting ring for bracket Lock&Play Somfy

- PWL&P/40** - stosowany z wieszakiem Lock&Play
PWL&P/60 - verwendet mit Lock & Play Hochschiebesicherung
- применяется с вешалкой Lock&Play
- used with Lock&Play bracket

PWL&P	
PWL&P/40	do rury SW 40 für Stahlwelle SW 40 для вала SW 40 for reel SW 40
PWL&P/60	do rury SW 60 für Stahlwelle SW 60 для вала SW 60 for reel SW 60

szt.
St.
шт
pcs

20

WL&P

NEW





Wieszak Lock&Play Somfy
Hochschiebesicherung Lock & Play Somfy
Вешалка Lock&Play Somfy
Bracket Lock&Play Somfy

WL&P/1/40
WL&P/2/40
WL&P/2/60

		WL&P/1/40	WL&P/2/40	WL&P/2/60
do profili 37 - 52 mm für Profile 37 - 52 mm для профилей 37 - 52 мм for profiles 37 - 52 mm	do rury SW 40 für Stahlwelle SW 40 для вала SW 40 for reel SW 40	1-częściowy 1-teilig из 1 элементов 1-element	2-częściowy 2-teilig из 2 элементов 2-elements	-
	do rury SW 60 für Stahlwelle SW 60 для вала SW 60 for reel SW 60	-	-	2-częściowy 2-teilig из 2 элементов 2-elements

szt.
St.
шт
pcs

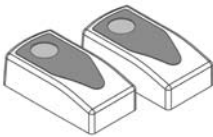
10

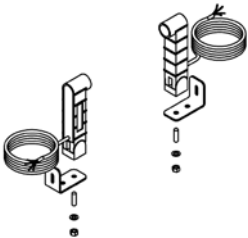
Artykuł Artikel Артикул Article	Opis Beschreibung Название Description	Pakowanie Verpackung Упаковка Packing
<p>FOT</p> 	<p>Fotokomórka Fotozelle - Aufputz Фотоэлемент Photo cell - on plaster</p> <p>FOT</p> <ul style="list-style-type: none"> - stosowane z centralkami typu CRS-435XG lub CS2-2PR - verwendet mit Zentrale Typ CRS-435XG oder CS2-2PR - применяется со станциями типа CRS-435XG или CS2-2PR - used with control unit CRS-435XG or CS2-2PR 	<p>para Paar пар pair</p> <p>1</p>
<p>FMP</p> 	<p>Fotokomórka Fotozelle - Aufputz Фотоэлемент Photo cell - on plaster</p> <p>FMP</p> <ul style="list-style-type: none"> - zasięg fotokomórek wynosi 10 m, Stopień ochrony IP 54, współpracuje z centralką AXROLL RTS - Reichweite beträgt 10 m, Schutzgrad IP 54, kann mit der Zentrale AXROLL RTS verwendet werden. - дальность действия фотоэлемента 10 м, Степень защиты IP 54, сотрудничает с центр. Упр. AXROLL RTS. - range of photocells equals 10 m, Protection level IP 54. cooperates with radio cotrol AXROLL RTS 	<p>para Paar пар pair</p> <p>1</p>
<p>ZPW</p> <p>NEW</p> 	<p>Zabezpieczenie przed wciągnięciem Einzugsicherung Защита от втягивания Pull-in protection</p> <p>ZPW</p> <ul style="list-style-type: none"> - stosowane z centralką typu CRS-435XG - verwendet mit Zentrale CRS-435XG - применяется с центральным управлением CRS-435XG - used with CRS-435XG control unit 	<p>kpl. Satz. компл. set</p> <p>1</p>

Artykuł
Artikel
Артикул
Article

Opis
Beschreibung
Название
Description

Pakowanie
Verpackung
Упаковка
Packing

OPT



Optyczne zabezpieczenie krawędzi zamykania
Schließkantensicherung
Оптическое предохранение края закрытия
Optoelectronic safety edge

OPT

- do zastosowania z centralką CRS-435XG, uszczelką gumową UGO, kablem spiralnym SPK oraz puszką połączeniową LAD
- verwendet mit Zentrale CRS-435XG, UGO Gummiprofil, spiralkabel SPK und Leitungsanschlussdose LAD
- для применения с центр.рад.управл. CRS-435XG, резиновой прокладкой UGO, спиральным кабелем SPK с распредел.коробкой LAD
- for use with control unit CRS-435XG, UGO rubber gasket, spiral cable SPK and junction box LAD

kpl.
Satz.
компл.
set

1

SPK



Kabel spiralny
Spiralkabel
Спиральный кабел
Spiral cable

SPK

- osprzęt optycznej krawędzi zamykania OPT
- Schließkantensicherung OPT Zubehör
- OPT оптико-электронные безопасности края аксессуары
- OPT optoelectronic safety edge accessories

szł.
St.
шт
pcs

1

LAD

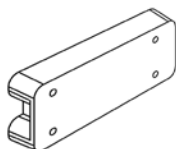

Puszka połączeniowa
Leitungsanschlussdose
Распределительная коробка
Junction box

LAD

- osprzęt optycznej krawędzi zamykania OPT
- Schließkantensicherung OPT Zubehör
- OPT оптико-электронные безопасности края аксессуары
- OPT optoelectronic safety edge accessories

szł.
St.
шт
pcs

1

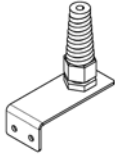
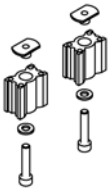
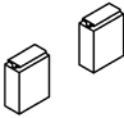
Artykuł Artikel Артикул Article	Opis Beschreibung Название Description	Pakowanie Verpackung Упаковка Packing
<p>WK</p> 	<p>Wspornik kabla Haltewinkel für Spiralkabel Держатель кабеля Mounting bracket</p> <p>WK</p> <ul style="list-style-type: none"> - osprzęt optycznej krawędzi zamykania OPT - Schließkantensicherung OPT Zubehör - OPT оптико-электронные безопасности края аксессуары - OPT optoelectronic safety edge accessories 	<p>szt. St. шт pcs</p> <p>1</p>
<p>ALS 30</p> 	<p>Odbojniki Auflaufstopper Стоперы Approch stoppers</p> <p>ALS30</p> <ul style="list-style-type: none"> - odbojniki stosowane z uszczelką gumową UGO/LDG/D przeznaczone do listwy dolnej typu: LDG/D, LDG/B - verwendet mit Gummiprofil UGO/LDG/D, und Aluminium-Endstab: LDG/D, LDG/B - стоперы применяются с резиновой прокладкой UGO/LDG/D, предназначены для нижней планки типа: LDG/D, LDG/B - approach stoppers used with rubber seal UGO/LDG/D designed for endslots type: LDG/D, LDG/B 	<p>szt. St. шт pcs</p> <p>1</p>
<p>RAS 30</p> 	<p>Odbojniki Auflaufstopper Стоперы Approch stoppers</p> <p>RAS30</p> <ul style="list-style-type: none"> - odbojniki stosowane z uszczelką gumową UGO/LDG/S przeznaczone do listwy dolnej typu: LDG/S, LDG 52/OPT - verwendet mit Gummiprofil UGO/LDG/S, und Aluminium-Endstab: LDG/S, LDG 52/OPT - стоперы применяются с резиновой прокладкой UGO/LDG/S предназначены для нижней планки типа: LDG/S, LDG 52/OPT - approach stoppers used with a rubber seal UGO/LDG/S designed for endslots type: LDG/S, LDG 52/OPT 	<p>szt. St. шт pcs</p> <p>1</p>

UGO/LDG/D

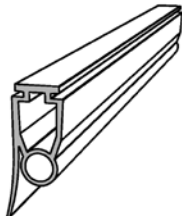

Uszczelka gumowa do optycznej krawędzi zamykającej
Gummidichtung für optische Schließkantensicherung
Резиновая прокладка для оптического края закрытия
Rubber seal for optoelectronic safety edge

UGO/LDG/D - uszczelka gumowa stosowana z odbojnikami typu ALS 30, przeznaczona do listwy dolnej typu: LDG/D, LDG/B
 - verwendet mit Auflaufstopper ALS 30, und Aluminium-Endstab: LDG/D, LDG/B
 - резиновая прокладка применяется со стоперами типа ALS 30, предназначена для нижней планки типа: LDG/D, LDG/B
 - rubber seal used with the approach stoppers ALS 30, designed for endslats type: LDG/D, LDG/B

m
m
m
m

1

UGO/LDG/S

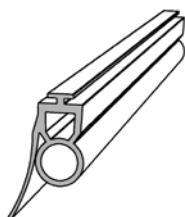

Uszczelka gumowa do optycznej krawędzi zamykającej
Gummidichtung für optische Schließkantensicherung
Резиновая прокладка для оптического края закрытия
Rubber seal for optoelectronic safety edge

UGO/LDG/S - uszczelka gumowa stosowana z odbojnikami typu RAS 30, przeznaczona do listwy dolnej typu: LDG/S, LDG 52/OPT
 - verwendet mit Auflaufstopper RAS 30, und Aluminium-Endstab: LDG/S, LDG 52/OPT
 - резиновая прокладка применяется со стоперами типа RAS 30, предназначена для нижней планки типа: LDG/S, LDG 52/OPT
 - rubber seal used with the approach stoppers RAS 30, intended to endslats type: LDG/S, LDG 52/OPT

m
m
m
m

1

ZHI

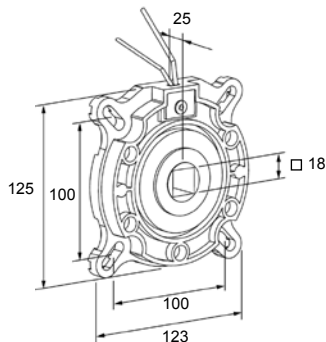

Hamulec inercyjny
Abrollsicherung
Механический предохранитель
Inert break

ZHI - współpracuje z osadką OBS 70H, stosowaną z rurą SW 70, AW 12515 Max moment obrotowy - 147 Nm, max ilość obrotów 20 min⁻¹
 - verwendet mit Kapsel OBS 70H, Welle SW 70 und AW12515 max Drehmoment -147 Nm, maximale Anzahl der Umdrehungen 20 min⁻¹
 - взаимодействует с втулкой OBS 70 H, применяется с валом SW 70 или AW 12515, Максимальный момент вращения - 147 Нм, максимальное число вращений 20 мин⁻¹
 - works with cap OBS 70H, used with reels: SW 70, AW 12515 Max torque - 147 Nm, the maximum number of turns 20 min⁻¹

szt.
St.
шт
pcs

1